

**SARDINIAN
OPEN 2021**

Maschio

Azzura

Adult-

GALLO

55,50
kg

6 min

1 Fighters

NO-GI

	calls	1	2	3	dq	doc	peso
1	Jack Mayles - Mill hill bjj						

	calls	1	2	3	dq	doc	peso
2							

	calls	1	2	3	dq	doc	peso
3							

	calls	1	2	3	dq	doc	peso
4							

	calls	1	2	3	dq	doc	peso
5							

	calls	1	2	3	dq	doc	peso
6							

	calls	1	2	3	dq	doc	peso
7							

	calls	1	2	3	dq	doc	peso
8							

MAA-GALLO

1 di 1



1°

2°

3°

3°

ora inizio bracket

nome coordinatore

	calls	1	2	3	dq	doc	peso
9							

	calls	1	2	3	dq	doc	peso
10							

	calls	1	2	3	dq	doc	peso
11							

	calls	1	2	3	dq	doc	peso
12							

	calls	1	2	3	dq	doc	peso
13							

	calls	1	2	3	dq	doc	peso
14							

	calls	1	2	3	dq	doc	peso
15							

	calls	1	2	3	dq	doc	peso
16							

SARDINIAN OPEN 2021

Maschio Azzura Adult- PIUMA LEGGERO 61,50 kg 6 min 2 Fighters

NO-GI

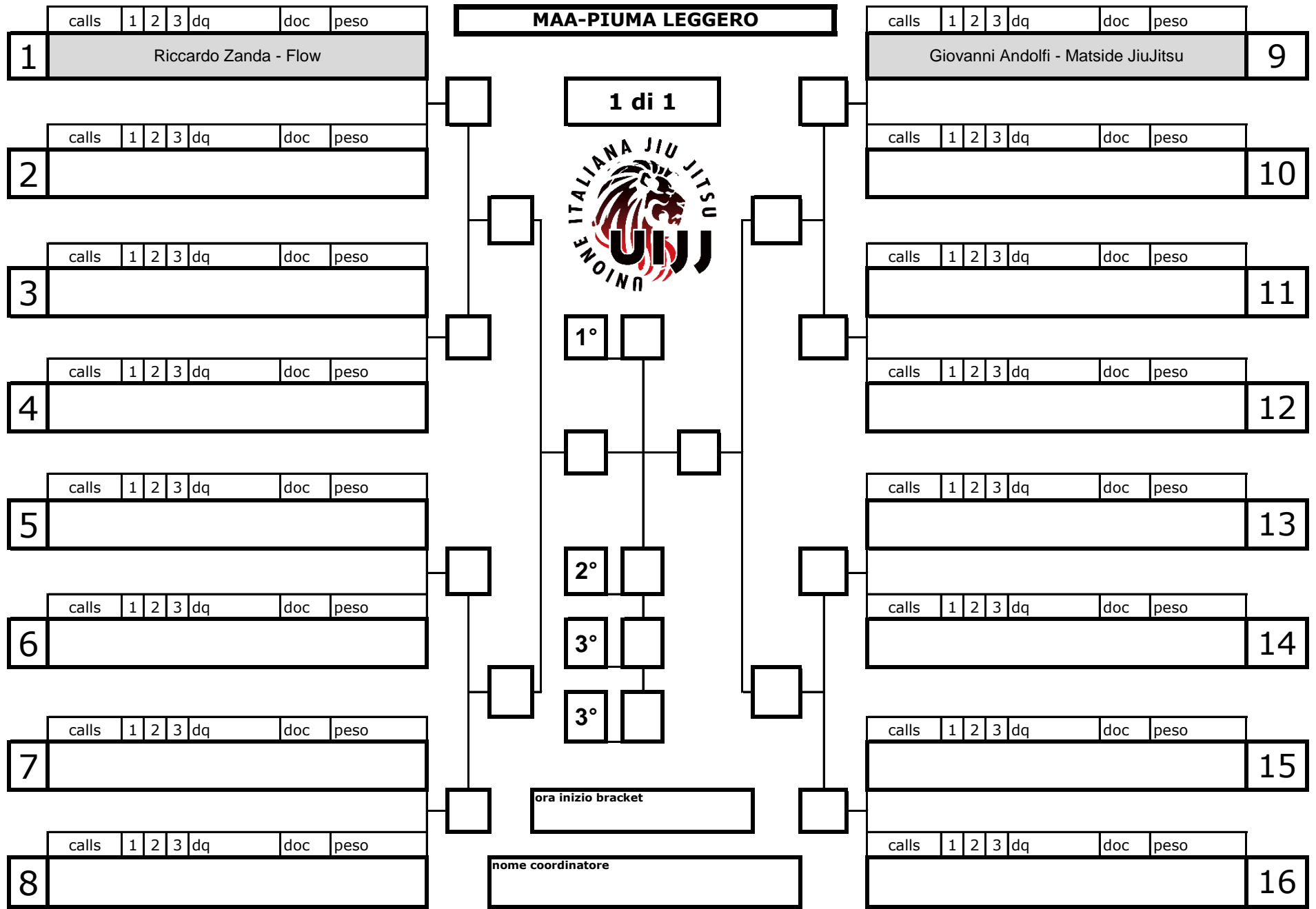

**SARDINIAN
OPEN 2021**

Maschio

Azzura

Adult-

PIUMA

67,50
kg

6 min

5 Fighters

NO-GI

	calls	1	2	3	dq	doc	peso
1	Alessio Salis - Aeterna Jiu Jitsu						

	calls	1	2	3	dq	doc	peso
2							

	calls	1	2	3	dq	doc	peso
3							

	calls	1	2	3	dq	doc	peso
4	Luca Perredda - Officine Jiu Jitsu						

	calls	1	2	3	dq	doc	peso
5							

	calls	1	2	3	dq	doc	peso
6							

	calls	1	2	3	dq	doc	peso
7							

	calls	1	2	3	dq	doc	peso
8	Manuel Philippe Loiacono - Matside JiuJitsu						

MAA-PIUMA

1 di 1



1°

2°

3°

3°

ora inizio bracket

nome coordinatore

	calls	1	2	3	dq	doc	peso
9	Hasan Salameh - Fn Fight.co Europa						

	calls	1	2	3	dq	doc	peso
10							

	calls	1	2	3	dq	doc	peso
11							

	calls	1	2	3	dq	doc	peso
12							

	calls	1	2	3	dq	doc	peso
13							

	calls	1	2	3	dq	doc	peso
14							

	calls	1	2	3	dq	doc	peso
15							

	calls	1	2	3	dq	doc	peso
16	Roberto Cantarelli - Mill hill bjj						

SARDINIAN OPEN 2021

Maschio Azzura Adult- MEDIO 79,50 kg 6 min 2 Fighters

NO-GI

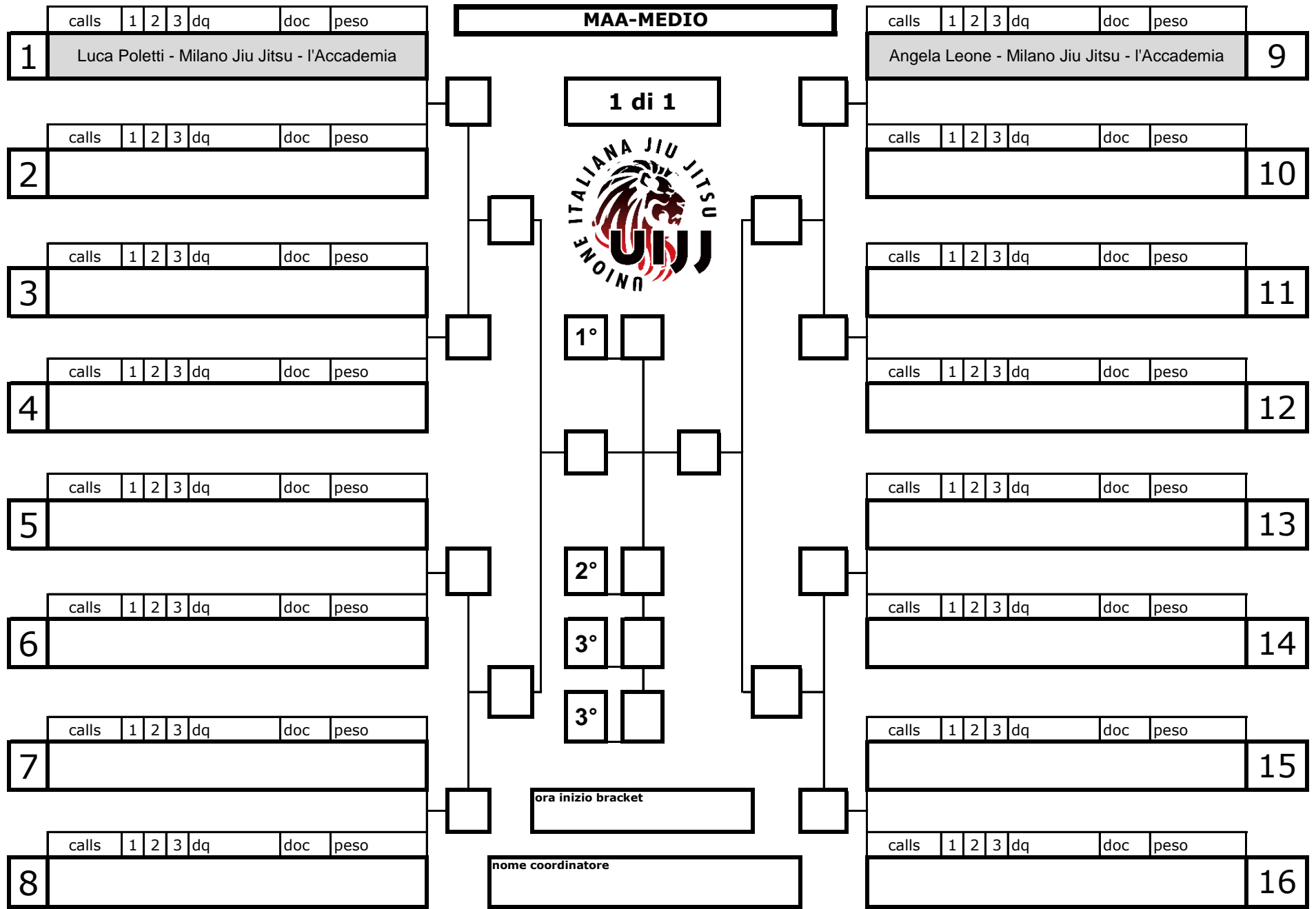

**SARDINIAN
OPEN 2021**

Maschio

Azzura

Adult-

MEDIO MASSIMI

85,50
kg

6 min

2 Fighters

NO-GI

	calls	1	2	3	dq	doc	peso
1	Nicola Apicella - Budo Clan						
2							
3							
4							
5							
6							
7							
8							

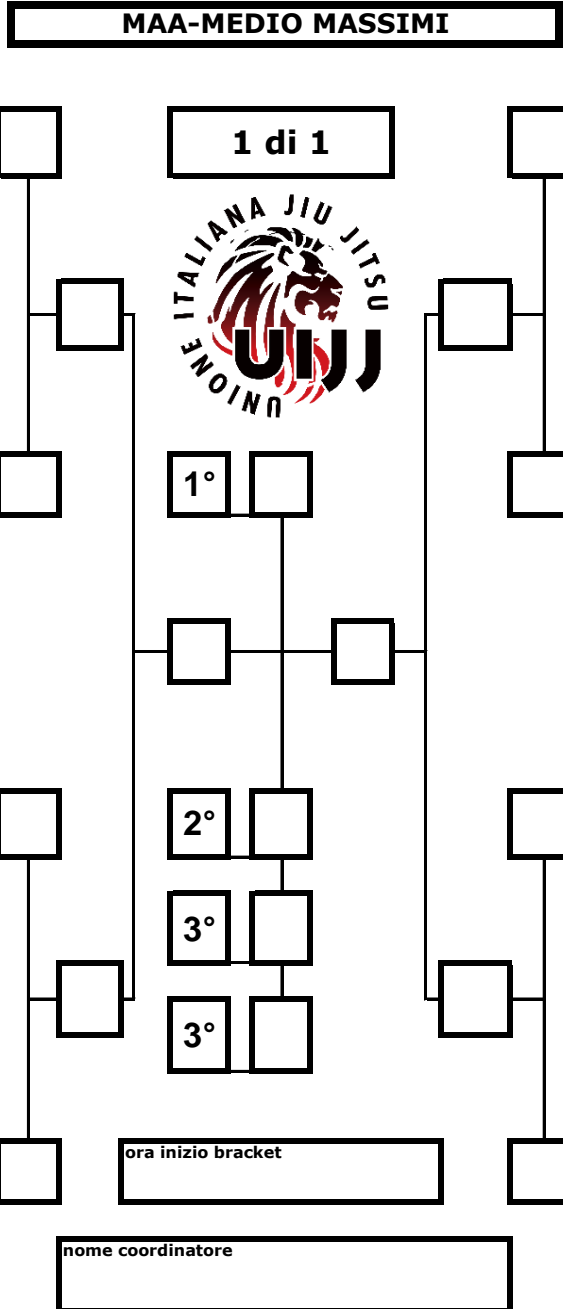

	calls	1	2	3	dq	doc	peso
9	Massimo Borroni - Kyoudaido						
10							
11							
12							
13							
14							
15							
16							

**SARDINIAN
OPEN 2021**

Maschio

Azzura

Adult-

MASSIMI

91,50
kg

6 min

1 Fighters

NO-GI

calls 1 2 3 dq doc peso

1 Mark Nino Greco - Budo Clan

calls 1 2 3 dq doc peso

2

calls 1 2 3 dq doc peso

3

calls 1 2 3 dq doc peso

4

calls 1 2 3 dq doc peso

5

calls 1 2 3 dq doc peso

6

calls 1 2 3 dq doc peso

7

calls 1 2 3 dq doc peso

8

MAA-MASSIMI

1 di 1



1°

2°

3°

3°

ora inizio bracket

nome coordinatore

calls 1 2 3 dq doc peso

9

calls 1 2 3 dq doc peso

10

calls 1 2 3 dq doc peso

11

calls 1 2 3 dq doc peso

12

calls 1 2 3 dq doc peso

13

calls 1 2 3 dq doc peso

14

calls 1 2 3 dq doc peso

15

calls 1 2 3 dq doc peso

16

SARDINIAN OPEN 2021

Maschio Azzura Master1 MEDIO 79,50 kg 5 min 2 Fighters

NO-GI

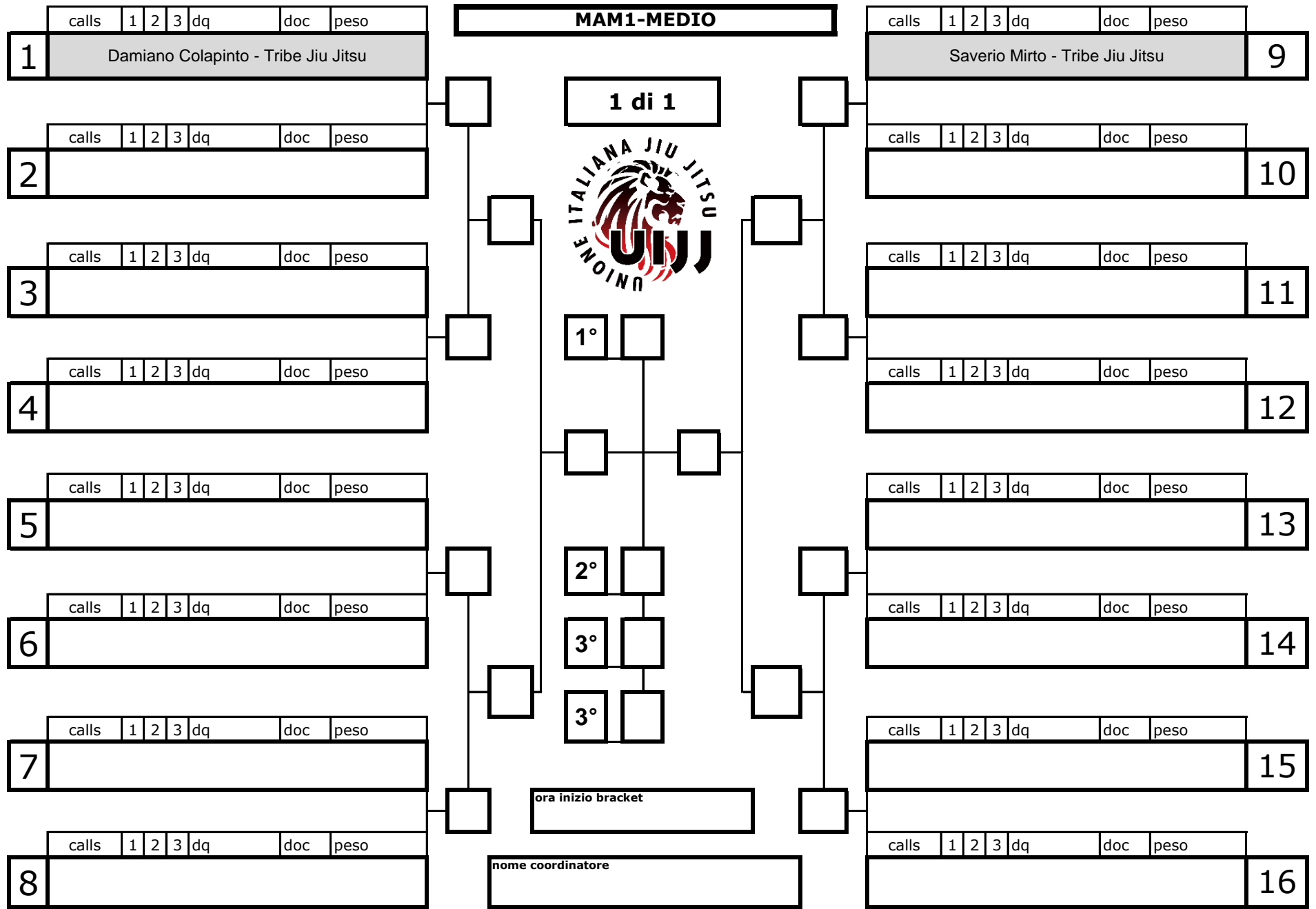

**SARDINIAN
OPEN 2021**

Maschio	Azzura	Master1	MEDIO MASSIMI	85,50 kg	5 min	1 Fighters
---------	--------	---------	---------------	-------------	-------	------------

NO-GI

	calls	1	2	3	dq	doc	peso
1	Lorenzo Merolli - Tribe Jiu Jitsu						
2							
3							
4							
5							
6							
7							
8							

MAM1-MEDIO MASSIMI

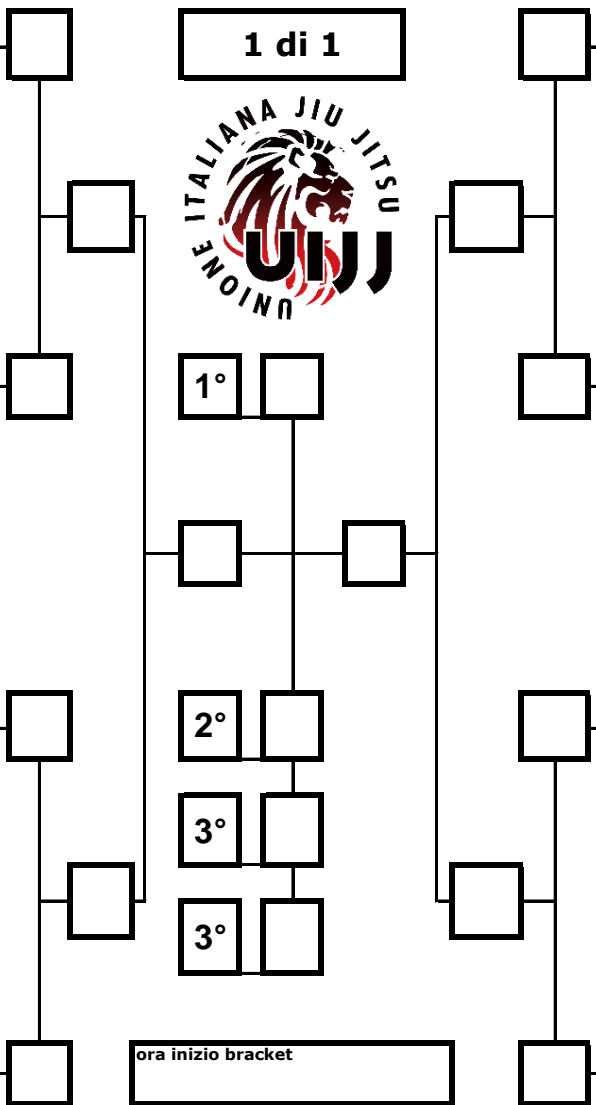

	calls	1	2	3	dq	doc	peso
9							
10							
11							
12							
13							
14							
15							
16							

**SARDINIAN
OPEN 2021**

Maschio Azzura Master1 SUPER MASSIMI 97,50 kg 5 min 1 Fighters

NO-GI

	calls	1	2	3	dq	doc	peso
1	Nikos Masouras - Efl academy						
2							
3							
4							
5							
6							
7							
8							

MAM1-SUPER MASSIMI

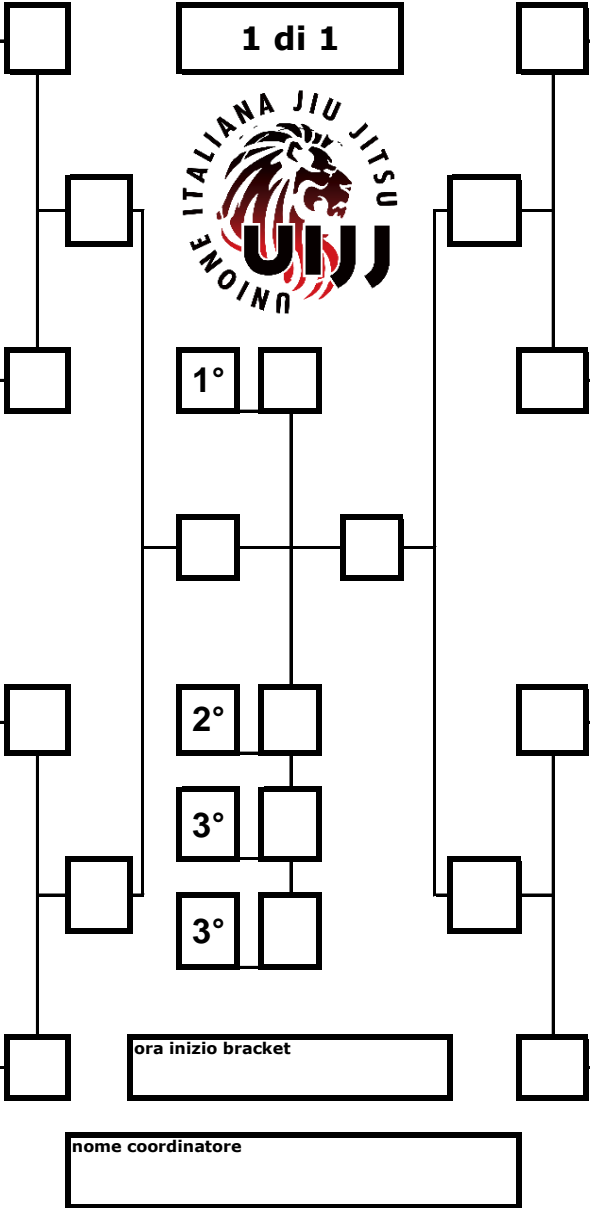

	calls	1	2	3	dq	doc	peso
9							
10							
11							
12							
13							
14							
15							
16							

**SARDINIAN
OPEN 2021**

Maschio

Azzura

Master2

LEGGERO

73,50
kg

5 min

1 Fighters

NO-GI

	calls	1	2	3	dq	doc	peso
1	Stefano Cariello - Mill hill bjj						

	calls	1	2	3	dq	doc	peso
2							

	calls	1	2	3	dq	doc	peso
3							

	calls	1	2	3	dq	doc	peso
4							

	calls	1	2	3	dq	doc	peso
5							

	calls	1	2	3	dq	doc	peso
6							

	calls	1	2	3	dq	doc	peso
7							

	calls	1	2	3	dq	doc	peso
8							

MAM2-LEGGERO

1 di 1



1°

2°

3°

3°

ora inizio bracket

nome coordinatore

	calls	1	2	3	dq	doc	peso
9							

	calls	1	2	3	dq	doc	peso
10							

	calls	1	2	3	dq	doc	peso
11							

	calls	1	2	3	dq	doc	peso
12							

	calls	1	2	3	dq	doc	peso
13							

	calls	1	2	3	dq	doc	peso
14							

	calls	1	2	3	dq	doc	peso
15							

	calls	1	2	3	dq	doc	peso
16							

**SARDINIAN
OPEN 2021**

Maschio

Azzura

Master2

MEDIO MASSIMI

85,50
kg

5 min

2 Fighters

NO-GI

	calls	1	2	3	dq	doc	peso
1	Alessandro Marazzina - Milano Jiu Jitsu - l'Accademia						
2							
3							
4							
5							
6							
7							
8							

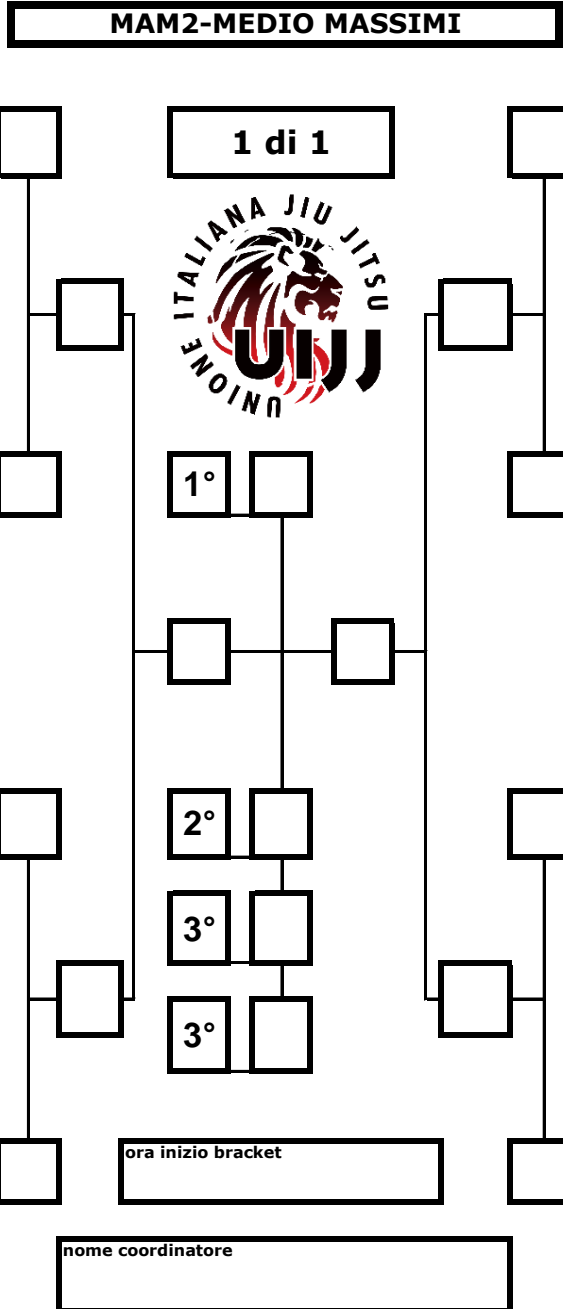

	calls	1	2	3	dq	doc	peso
9	Marco Costa - Mill hill bjj						
10							
11							
12							
13							
14							
15							
16							

SARDINIAN OPEN 2021

Maschio Azzura Master4 MEDIO MASSIMI 85,50 kg 5 min 1 Fighters

NO-GI

